



تجربه دیروز

شرکت برودتی و حرارتی

تکنولوژی امروز

آرامش فردا



فن کویل سقفی تو کار **NFCC**

فن کویل کانالی **NFCH**

فن کویل دکوراتیو زمینی **NFCD**

فن کویل کاستی چهار طرفه دو لوله **NFCF/A**

فن کویل کاستی چهار طرفه چهار لوله **NFCF/B**

فن کویل کاستی یک طرفه **NFCO**

فن کویل
FAN COIL

NFC

12A

معرفی شرکت نیک

شرکت برودتی و حرارتی نیک با بیش از نیم قرن سابقه درخشان (از سال ۱۳۳۹ شمسی) همواره تلاشگر، پویا و خستگی ناپذیر در جذب به روز ترین فن آوریها در زمینه سرمایه‌ش‌صنعتی، انجماد و صنایع تبدیلی و عمل آوری محصولات غذایی، شیمیایی و صنعتی، تهویه مطبوع، نفت، گاز و پتروشیمی (مبدلها و مخازن)، به منظور عینیت بخشیدن به آنها در کشور عزیزمان ایران کوشا می باشد.

شرکت برودتی و حرارتی نیک با تکیه بر توان تکنولوژیک و همکاری با شرکای تجاری خود که از معتبرترین صاحبان فن آوری (MYCOM ژاپن، TEKO آلمان، DORIN ایتالیا و ...) در دنیا می باشند، همراه با برنامه ریزی و هدایت آن به سوی بهره وری هرچه بیشتر، مسئولیتی بزرگ جهت رسیدن به کیفیت برتر و قابل قبول مراجع استاندارد در سطح ملی و بین المللی (ASHRAE ، THEMA و ...) بر عهده دارد.

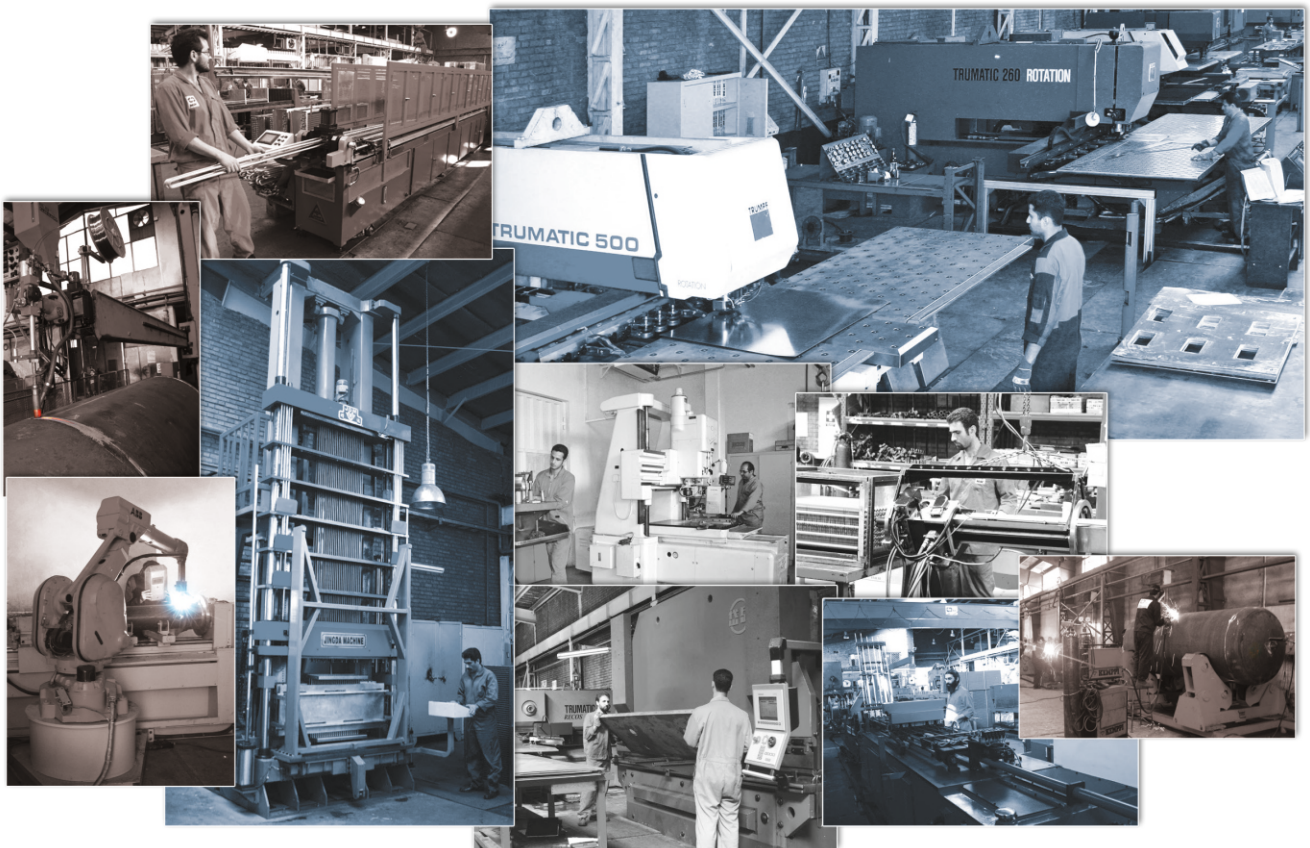

اکنون شرکت برودتی و حرارتی نیک با سرمایه ای بیش از پنج دهه تجربه و با بیش از سیصد و پنجاه نفر نیروی متخصص و کار آزموده ، در فضایی سرشار از دوستی و جدیت، صمیمانه می کوشد تا کلیه نظرات و خواسته های مشتریان محترم را ، با در نظر گرفتن اصول صنعت تبرید و تهویه مطبوع و استاندارد های بین المللی شناخته شده در داخل و خارج از کشور با هدف نیل به گسترش و رونق اقتصادی، بهره وری، حفظ محیط زیست و رعایت حقوق مصرف کننده برآورده سازد. امید است تلاش ما، عاملی موثر در رونق اقتصادی، توسعه پایدار و حفظ استقلال صنعتی کشورمان باشد.

روش انتخاب

در یک فضای مسکونی، اداری، تجاری و حتی صنعتی، آسایش و آرامش محیطی در گروی مهیا بودن ابزار و وسایل مناسب جهت تامین نیازهای مورد نظر می باشد. یکی از مهمترین نیازهای مورد توجه، کیفیت و دمای هوای محیط است که توجه به انتظارات کاربر، استفاده از یک سیستم کارآمد، متناسب با شرایط، جهت حفظ سلامت و آسایش می باشد. شرکت برودتی و حرارتی نیک با طراحی و تولید بر پایه استاندارد های بین المللی و تکنولوژی روز دنیا محصولی بدون آلودگی صدا، بدون آلودگی بهداشت محیط، راندمان بالا و سلامت کارکرد در مدت زمان طولانی را به شما عزیزان پیشنهاد و عرضه می دارد و بدین ترتیب محیطی مناسب جهت فعالیت و استراحت برای شما فراهم می نماید.

سخن آخر: محصولی متفاوت و کیفیتی افتخار آمیز، برای ما که با شهامتی غیر قابل تردید این نوید را بدهیم:

"این محصول ساخت ایران و افتخار ماست"



کلیات

شرکت برودتی و حرارتی نیک در راستای طراحی و تولید تجهیزات تهویه مطبوع خود اقدام به طراحی و تولید انواع فن کوپل های سقفی توکار با نام تجاری NFCC ، فن کوپل زمینی با نام تجاری NFCD ، فن کوپل کانالی با نام تجاری NFCH ، فن کوپل کاستی چهار طرفه با نام تجاری NFCCF و همچنین فن کوپل کاستی یک طرفه با نام تجاری NFCCO نموده است که در ادامه به توضیحات بیشتری در خصوص مشخصات فنی و ابعادی آنها خواهیم پرداخت .

فن کویل سقفی تو کار

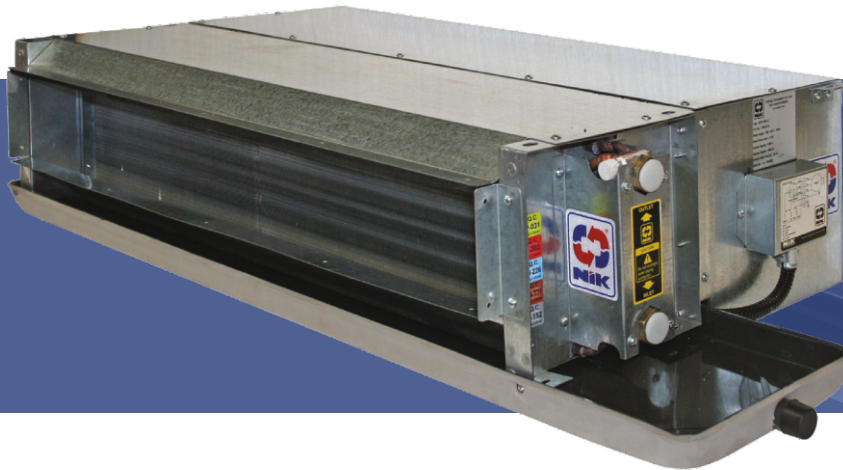

NFCC
Air flow rate 200 CFM to 1200 CFM

فن کویل سقفی توکار

این سری از فن کویل ها به منظور نصب در سقف کاذب و بدون پوسته بیرونی طراحی و تولید شده است .
فن کویل NFCC در ۷ مدل متفاوت، با رنج هوادهی ۲۰۰ الی ۱۲۰۰ فوت مکعب در دقیقه
ظرفیت سرمایشی ۲/۴ الی ۱۱/۷ کیلو وات
ظرفیت گرمایشی ۴/۲ الی ۱۹/۹ کیلو وات جوابگوی محدوده وسیعی از نیاز های تهویه مطبوع خواهد بود.

مزایا

- ساختار سبک و در عین حال بسیار محکم
- بدون ارتعاش و سر و صدا
- سینی زیر کویل بدون گوشه های تیز با کف شیبدار که باعث خروج کامل آب از سینی و در نتیجه باعث جلوگیری از تجمع و رشد باکتری ها می شود.
- ارتفاع کم دستگاه امکان نصب در فضاهای کوچک را فراهم می کند.
- عایق پولی یورتان اسفنجی انعطاف پذیر (EPDM) برای جلوگیری از تشکیل شبنم روی قطعات سرد و جذب صدای حین کارکرد
- فیلتر پلیمری با افت فشار بسیار کم و قدرت فیلتراسیون مطلوب و قابل شستشو و جابه جایی بسیار آسان
- هدر های ورودی و خروجی استاندارد و مجهز به شیر هوا گیری و شیر تخلیه
- فن سانترفیوژ، کاملا بالانس دینامیک و استاتیک شده و بدون تغییر شکل، یکپارچه از جنس ورق گالوانیزه با طول عمر بالا

موارد انتخابی

- امکان تولید کویل با فین پوشش دار به منظور جلوگیری از خوردگی (مخصوص مناطق با آب و هوای خاص)

روش نام گذاری

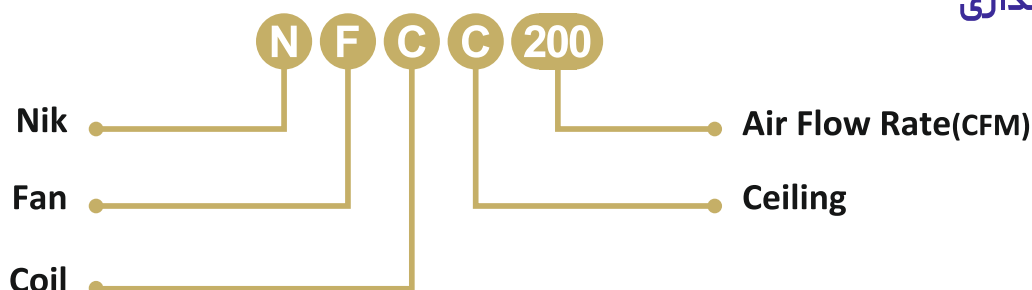

Model				NFCC 200	NFCC 300	NFCC 400	NFCC 600	NFCC 800	NFCC 1000	NFCC 1200
Cooling	Cooling Capacity	H	KW	2.4	3.6	5.3	7.0	8.9	9.7	11.7
		M		2.1	3.1	4.7	6.0	7.6	8.4	10.2
		L		1.7	2.4	3.7	4.7	6.1	6.6	8.2
	Water Flow Rate		L/h	409	613	909	1181	1500	1658	1976
	Water Pressure Drop		kPa	4.2	10.5	23.9	45.3	19.5	23	26.5
Heating	Heating Capacity	H	KW	4.2	5.8	8.7	11.1	15.2	16.2	19.9
		M		3.4	4.7	7.2	9	12.3	13.2	16
		L		2.5	3.4	5.5	6.7	9.2	9.6	11.8
	Water Flow Rate		L/h	363	500	681	954	1295	1385	1703
	Water Peress. Drop		kPa	2.7	5.8	13.6	24.8	13.5	15.2	19.9
Fan	Type		CENTRIFUGAL FAN							
	Qty		1	1	2	2	3	3	4	
Electric Parameter	Power Supply		220/1/50							
	Motor Power		W	25	25	42	42	67	67	84
Air Flow		H	m3/h	400	540	850	1080	1500	1620	2160
		M		300	400	650	800	1100	1200	1600
		L		200	270	450	540	750	795	1080
Sound pressure			dB(A)	26	29	33	32	33	34	33
Control Mode			Wireless remote control and wired wall pad optional							
Unit Dim (L*W*H)			mm	885x527x244	885x527x244	1085x527x244	1275x527x244	1455x527x244	1535x527x244	1825x527x244
Net Weight			kg							
Water connection	In		inch	3/4"						
	Out		inch	3/4"						
	Drain Pipe(OD)		mm	3/4"						

سرمايش: دماي خشك هواي ورودی: 27°C - دماي مرطوب هواي ورودی: 19.5°C - دماي آب ورودی: 7°C - دماي آب خروجی: 12°C
گرمایش: دماي خشك هواي ورودی: 21°C - دماي آب ورودی: 60°C - دماي آب خروجی: 50°C

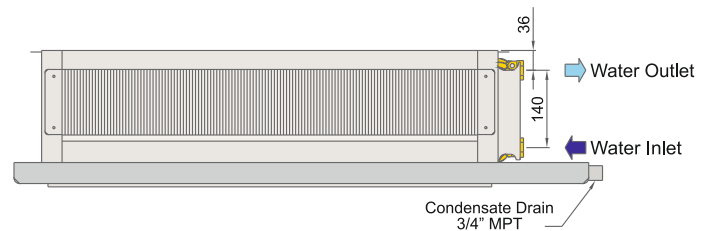
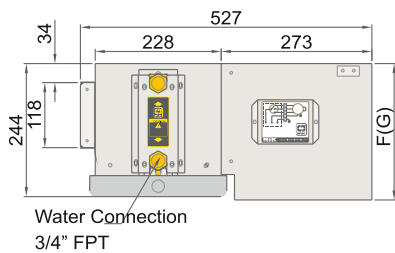

Unit Size	A(mm)	B(mm)	C(mm)	D(mm)	E(mm)	F(mm)	G(mm)	No. of Fans
NFCC 200-B	885	452	488	507	537	247	262	1
NFCC 300-B	885	622	658	677	707	247	262	1
NFCC 400-B	1085	752	788	807	837	247	262	2
NFCC 600-B	1275	952	988	1007	1037	247	262	2
NFCC 800-B	1455	1202	1238	1257	1287	247	262	3
NFCC 1000-B	1535	1302	1338	1357	1387	247	262	3
NFCC 1200-B	1825	1562	1598	1617	1647	247	262	4

F: اندازه ماكزيمم ارتفاع جهت فن كويل بدون فيلتر
G: اندازه ماكزيمم ارتفاع جهت فن كويل دارای فيلتر

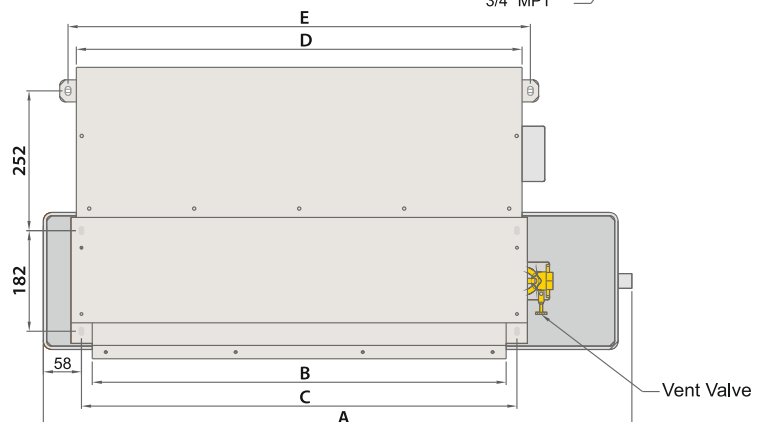

فن کویل دکوراتیو زمینی



NFCD
Air flow rate 300 CFM to 800 CFM

فن کویل دکوراتیو زمینی

طراحی و تولید این نوع از فن کویل به گونه ای انجام شده است که قابل استفاده در منازل، مراکز اداری و تجاری باشد. جزئیات رعایت شده در طراحی باعث سهولت در نصب و کاهش نیاز به نگهداری و تعمیرات آن شده است. فن کویل NFCD در ۴ مدل متفاوت، با رنج هوادهی ۳۰۰ الی ۸۰۰ فوت مکعب در دقیقه ظرفیت سرمایشی ۳/۲ الی ۹/۱ کیلو وات ظرفیت گرمایشی ۵/۴ الی ۱۵/۱ کیلو وات طراحی و تولید می شود.

مزایا

- ظاهر زیبا و مدرن و در عین حال مقاوم
- بدون ارتعاش و سر و صدا
- طراحی با حداقل ابعاد ممکن جهت استفاده بهینه از فضا
- عایق پولی یورتان اسفنجی انعطاف پذیر (EPDM) برای جلوگیری از تشکیل شبنم روی قطعات سرد و جذب صدای حین کارکرد
- فیلتر پلیمری با افت فشار بسیار کم و قدرت فیلتراسیون مطلوب و مقابل شستشوی و جابه جایی بسیار آسان
- هدر های ورودی و خروجی استاندارد و مجهز به شیر هوا گیری و شیر تخلیه
- فن سانتر فیوژ، کاملا بالانس دینامیک و استاتیک شده و بدون تغییر شکل، یکپارچه از جنس ورق گالوانیزه با طول عمر بالا
- دسترسی آسان به فیلتر برای شستشو و جابجایی

موارد انتخابی

• امکان تولید کویل با فین پوشش دار به منظور جلوگیری از خوردگی (مخصوص مناطق با آب و هوای خاص)

روش نام گذاری

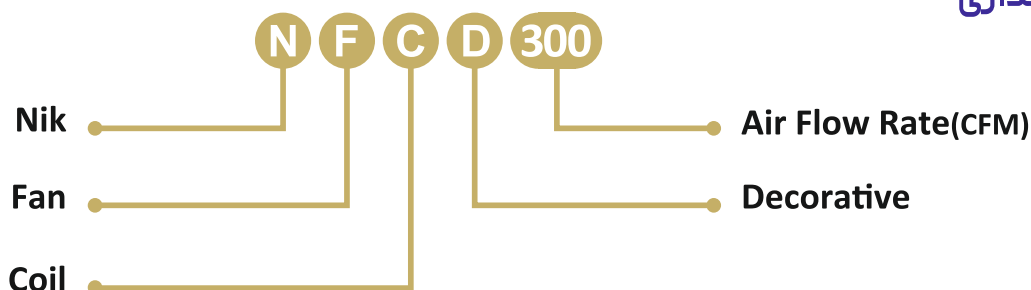

Model			NFCD-300	NFCD-400	NFCD-600	NFCD-800
Cooling	Cooling Capacity	H	3.2	5.3	7.2	9.1
		M	2.8	4.7	6.1	7.8
		L	2.2	3.7	4.7	6.2
	Water Flow Rate		L/h	545	908	1226
		kPa	7.7	24.6	35.1	20.7
Heating	Heating Capacity	H	5.4	8.6	11.3	15.1
		M	4.6	7.2	9.2	12.2
		L	3.3	5.5	6.7	9.1
	Water Flow Rate		L/h	454	749	976
Water Pressure Drop		kPa	4.7	14.2	27.5	13.1
Fan	Type		CENTRIFUGAL FAN			
	Qty		1	1	1	1
Electric Parameter	Power Supply		220/1/50			
	Motor Power		25	42	42	67
Air Flow		H	540	850	1080	1500
		M	400	650	800	1100
		L	270	450	540	750
Sound Pressure		dB(A)	29	32	33	33
Control Mode		Wireless remote control and wired wall pad optional				
Unit Dim (L*w*h)		mm	919*232*639	1119*232*639	1319*232*639	1519*232*639
Net Weight		kg	23.6	28.8	32.1	39.8
Water Connection	In	inch	3/4"			
	Out	inch	3/4"			
	Drain Pipe(Od)	mm	22			

سرمایش: دمای خنک هوای ورودی: 27°C - دمای مرطوب هوای ورودی: 19.5°C - دمای آب خروجی: 50°C
 گرمایش: دمای خشک هوای ورودی: 21°C - دمای آب ورودی: 60°C - دمای آب خروجی: 12°C

Unit Size	Dimension L(mm)
NFCF 300	919
NFCF 500	1119
NFCF 700	1319
NFCF 900	1519

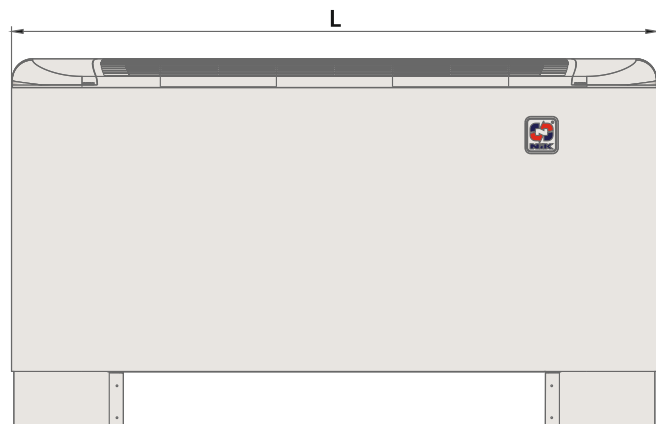
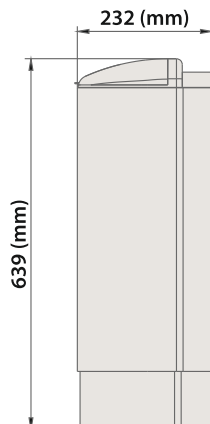

فن کویل کانالی



NFCH
Air flow rate 600 CFM to 2000 CFM

فن کویل کانالی

جهت اماکنی که نیاز به کانال کشی طولانی دارند، فن کویل‌های کانالی برای ایجاد فشار استاتیک بالا طراحی می‌شود. فن کویل NFCH در ۸ مدل متفاوت، با رنج هوادهی ۶۰۰ الی ۲۰۰۰ فوت مکعب در دقیقه ظرفیت سرمایشی ۲/۳ الی ۱۶/۹ کیلو وات ظرفیت گرمایشی ۶/۷ الی ۲۷/۵ کیلو وات طراحی و تولید می‌شود.

مزایا

- ظاهر زیبا و مدرن و در عین حال مقاوم
- بدون ارتعاش و سر و صدا
- طراحی با حداقل ابعاد ممکن جهت استفاده بهینه از فضا
- عایق پولی یورتان اسفنجی انعطاف پذیر (EPDM) برای جلوگیری از تشکیل شبنم روی قطعات سرد و جذب صدای حین کارکرد
- فیلتر پلیمری با افت فشار بسیار کم و قدرت فیلتراسیون مطلوب و قابل شستشو و جابه جایی بسیار آسان
- هدر های ورودی و خروجی استاندارد و مجهز به شیر هوا گیری و شیر تخلیه
- فن سانترفیوژ، کاملا بالانس دینامیک و استاتیک شده و بدون تغییر شکل، یکپارچه از جنس ورق گالوانیزه با طول عمر بالا

موارد انتخابی

- امکان تولید کویل با فین پوشش دار به منظور جلوگیری از خوردگی (مخصوص مناطق با آب و هوای خاص)

روش نام گذاری

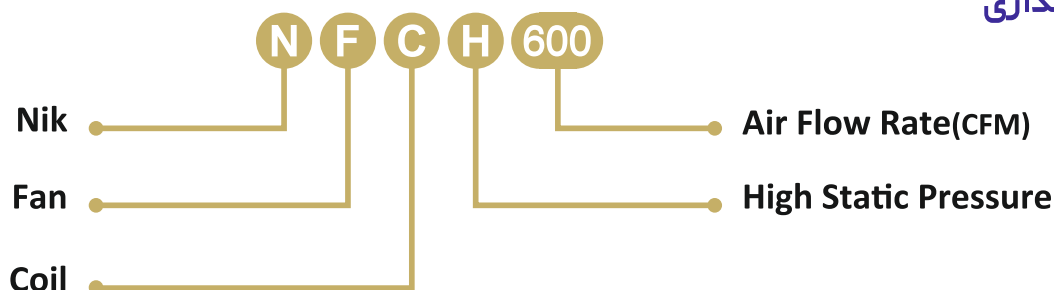

Model			NFCH 600	NFCH 800	NFCH 1000	NFCH 1200	NFCH 1400	NFCH 1600	NFCH 1800	NFCH 2000	
Cooling	Cooling Capacity	KW	2.3	4.1	6.1	8.0	10.0	12.2	14.5	16.9	
	Water Flow Rate	L/h	386	704	1045	1363	1703	2067	2453	2862	
	Water Pressure Drop	kPa	0.6	1.9	4.3	7.4	5.5	8.2	11.8	11.5	
Heating	Heating Capacity	KW	6.7	9.6	12.4	15.3	18.2	21.2	24.3	27.5	
	Water Flow Rate	L/h	500	818	1067	1295	1544	1794	2067	2339	
	Water Pressure Drop	kPa	1.2	2.6	4.3	6.6	9.5	5.8	7.7	10.1	
Fan	Type	CENTRIFUGAL FAN									
	Qty		1	1	1	1	2	2	2	2	
Electric Parameter	Power Supply	V/Ph/Hz	220/1/50								
	Motor Power	W	375	375	450	450	750	750	750	750	
Air Flow		m ³ /h	1020	1360	1700	2040	2380	2720	3060	3400	
Sound Pressure		dB(A)									
Control Mode		Wireless remote control and wired wall pad optional									
Unit Dim (L*w*h)		mm	742*774*440	867*774*440	992*774*440	1117*774*440	1242*774*440	1367*774*440	1492*774*440		
Net Weight		kg									
Water Connection	In	inch	3/4"								
	Out	inch	3/4"								
	Drain Pipe(Od)	inch	2X1/2"								

گرمايش: دماي خشك هواي ورودی: 27°C - دماي مرطوب هواي ورودی: 19.5°C - دماي آب خروجی: 7°C - دماي آب خروجی: 12°C
 سرمايش: دماي خشك هواي ورودی: 21°C - دماي آب ورودی: 60°C - دماي آب خروجی: 50°C

Model	A	B
NFCH 600	576	632
NFCH 800	701	757
NFCH 1000	826	882
NFCH 1200	951	1007
NFCH 1400	1076	1132
NFCH 1600	1201	1257
NFCH 1800	1326	1382
NFCH 2000	1450	1507

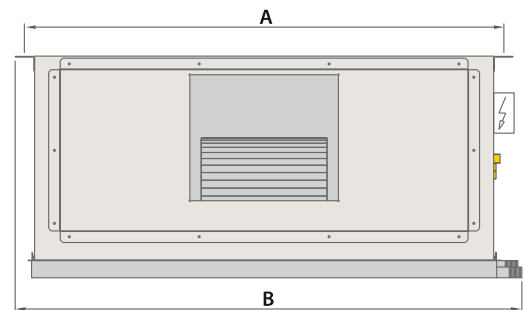
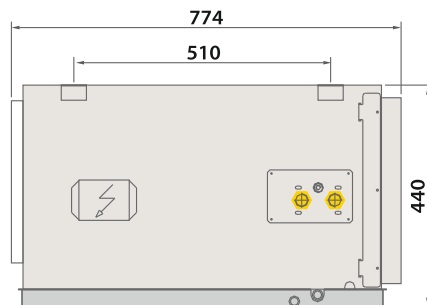

فن کویل کاستی چهار طرفه دو لوله



NFCF/A

Air flow rate 200 CFM to 800 CFM

فن کویل کاستی چهار طرفه دو لوله

این سری از فن کویل ها جهت نصب در سقف کاذب استفاده می شود. امکان نصب بدون اشغال کف و قرار گرفتن ورودی و خروجی هوا در یک صفحه، توزیع هوا در همه جهات و عدم نیاز به تغییر ارتفاع در سقف برای نصب، علت محبوبیت و کاربرد گسترده آنها در مراکز مدرن اداری، تجاری و هتل ها است.

فن کویل کاستی چهار طرفه دولوله NFCF/A، با رنج هوادهی ۲۰۰ الی ۸۰۰ فوت مکعب در دقیقه، ظرفیت سرمایشی ۲ الی ۷ کیلو وات و ظرفیت گرمایشی ۲/۸ الی ۱۱/۲ کیلو وات طراحی و تولید می شود.

مزایا

- ظاهر زیبا و مدرن و در عین حال مقاوم
- بدون ارتعاش و سر و صدا
- طراحی با حداقل ابعاد ممکن جهت استفاده بهینه از فضا
- فیلتر از جنس الیاف مصنوعی قابل شستشو
- کویل با فین پوشش دار به منظور جلوگیری از خوردگی
- مجهز به شیر هوا گیری
- دسترسی آسان به فیلتر برای شستشو
- سینی درین از جنس فوم پلی استایرن با دانسیته بالا و لایه ضد آب
- پمپ درین با هد ۷۰cm یا ۱۲۰cm همراه با فلوسوئیچ و شیر یکطرفه
- فن سانتریفیوژ همراه با موتور ۳ دور یا موتور EC
- مجهز به ریموت کنترل

روش نام گذاری

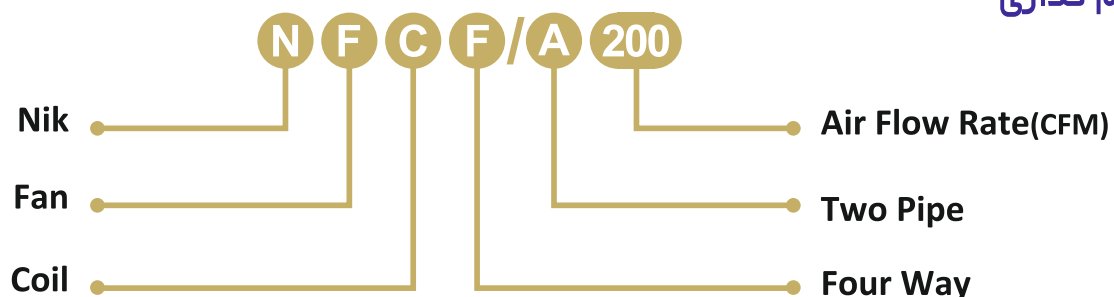

Model				NFCF/A 200	NFCF/A 300	NFCF/A 400	NFCF/A 500	NFCF/A 600	NFCF/A 800
Cooling	Cooling Capacity	H	KW	2	2.7	3.7	4.5	5.6	7
		M		1.8	2.3	3.1	4.2	4.3	5.7
		L		1.6	1.8	2.6	3	3.6	4.5
	Water Flow		L/h	345	470	640	810	970	1260
	Water Peresure Drop		kPa	7	9	11	16	18	19
Heating	Heating Capacity	H	KW	2.8	4.2	5.6	7	8.4	11.2
		M		2.5	3.4	4.5	6.3	6.5	8.5
		L		2	2.7	4	5	5.2	6.7
Fan	Type			CENTRIFUGAL FAN					
	Qty			1	1	1	1	1	1
Electric Paramet Er	Power Supply		V/Ph/Hz	220/1/50					
	Motor Power		W	39	52	62	76	96	132
Air Flow		H	m3/h	340	510	680	850	1020	1360
		M		280	390	520	640	790	1030
		L		180	260	350	430	520	690
Sound Pressure			dB(A)	37	39	41	43	450	46
Control Mode				REMOTE CONTROL OR WIRED WALL PAD					
Body Dim (L*w*h)			mm	580*580*250			705*705*290		
Panel Dim (L*w*h)			mm	680*680*30			830*830*30		
Net Weight			kg	20			25		
Water Connecti On	In	inch	ZG3/4"						
	Out	inch	ZG3/4"						
	Drain Pipe(Od)	mm	26						

سرمايش: دماي خشك هواي ورودی: 27°C - دماي مرطوب هواي ورودی: 19.5°C - دماي آب ورودی: 7°C - دماي آب خروجی: 12°C
گرمایش: دماي خشك هواي ورودی: 21°C - دماي آب ورودی: 60°C - دماي آب خروجی: 50°C

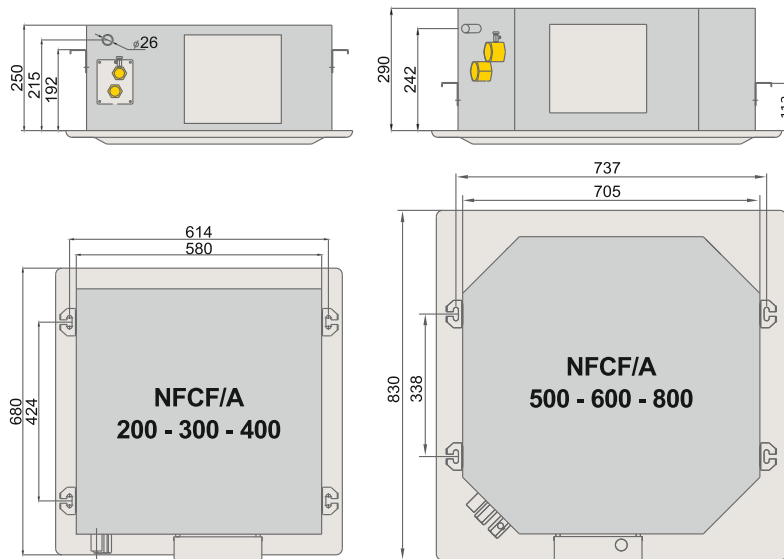

فن کویل کاستی چهار طرفه چهار لوله



NFCF/B
Air flow rate 400 CFM to 800 CFM

فن کویل کاستی چهار طرفه چهار لوله

این سری از فن کویل ها جهت نصب در سقف کاذب استفاده می شود. امکان نصب بدون اشغال کف و قرار گرفتن ورودی و خروجی هوا در یک صفحه، توزیع هوا در همه جهات و عدم نیاز به تغییر ارتفاع در سقف برای نصب، علت محبوبیت و کاربرد گسترده آنها در مراکز مدرن اداری، تجاری و هتل ها است. مزیت اصلی این نوع فن کویل امکان گرمایش و سرمایش همزمان در فن کویل ها است به نحوی که به طور مثال می توان همزمان در بعضی فضا ها گرمایش و در بعضی دیگر سرمایش داشته باشیم.

فن کویل کاستی چهار طرفه چهار لوله NFCF/B با رنج هوادهی ۴۰۰ الی ۸۰۰ فوت مکعب در دقیقه، ظرفیت سرمایشی ۲/۶ الی ۴/۸ کیلو وات و ظرفیت گرمایشی ۲/۶ الی ۴/۹ کیلو وات طراحی و تولید می شود.

مزایا

- ظاهر زیبا و مدرن و در عین حال مقاوم
- بدون ارتعاش و سر و صدا
- طراحی با حداقل ابعاد ممکن جهت استفاده بهینه از فضا
- فیلتر از جنس الیاف مصنوعی قابل شستشو
- کویل با فین پوشش دار به منظور جلوگیری از خوردگی
- مجهز به شیر هوا گیری
- دسترسی آسان به فیلتر برای شستشو
- سینی درین از جنس فوم پلی استایرن با دانسیته بالا و لایه ضد آب
- پمپ درین با هد ۷۰cm یا ۱۲۰cm همراه با فلوسوئیچ و شیر یکطرفه
- فن سانتریفیوژ همراه با موتور ۳ دور یا موتور EC
- مجهز به ریموت کنترل

روش نام گذاری

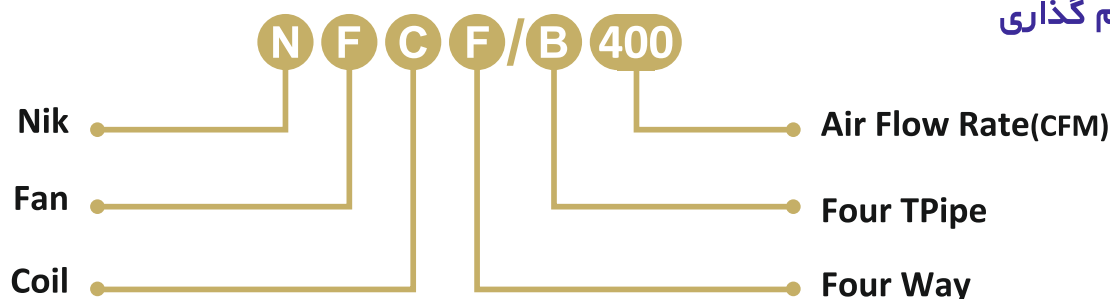

Model			NFCF/B-400	NFCF/B-500	NFCF/B-600	NFCF/B-800
Cooling	Cooling Capacity	H	2.6	3.1	3.6	4.8
		M	2	2.4	2.8	3.7
		L	1.4	1.8	2.1	3
	Water Flow Rate	L/h	450	540	625	830
Water Peressure Drop		Kpa	11	17	22	24
Heating	Heating Capacity	H	2.6	3.5	4.3	4.9
		M	2	2.7	3.2	4.3
		L	1.4	2.1	2.5	3.5
	Water Flow Rate	L/h	224	299	366	419
Water Peressure Drop		Kpa	1	1.5	2	3
Fan	Type		Centrifugal Fan			
	Qty		1	1	1	1
Electric Parameter	Power Supply		220/1/50			
	Motor Power		62	76	96	132
Air Flow		H	680	850	1020	1360
		M	520	640	790	1030
		L	350	430	520	690
Sound Pressure		Db(A)	41	43	45	46
Control Mode			Wireless Remote Control And Wired Wall Pad Optional			
Body Dim (L*w*h)		Mm	580*580*250		705*705*290	
Panel Dim (L*w*h)		Mm	680*680*300		830*830*30	
Net Weight		Kg	21	26		
Water Connection	In	Inch	ZG3/4"			
	Out	Inch	ZG3/4"			
	Drain Pipe(Od)	Mm	26			

سرمايش: دماى خشك هواى ورودى: 27°C - دماى مرطوب هواى ورودى: 19.5°C - دماى آب ورودى: 7°C - دماى آب خروجى: 12°C
 گرمايش: دماى خشك هواى ورودى: 21°C - دماى آب ورودى: 60°C - دماى آب خروجى: 50°C

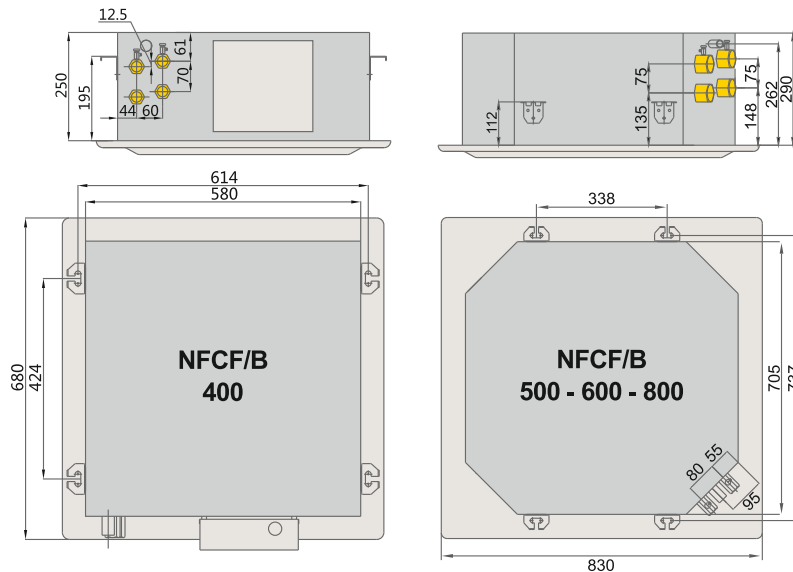

فن کویل کاستی یک طرفه



NFCO

Air flow rate 300 CFM to 600 CFM

فن کویل کاستی یک طرفه

این سری از فن کویل ها جهت نصب در سقف کاذب استفاده می شود. امکان نصب بدون اشغال کف و قرار گرفتن ورودی و خروجی هوا در یک صفحه، توزیع هوا در یک جهت و عدم نیاز به تغییر ارتفاع در سقف برای نصب، علت محبوبیت و کاربرد گسترده آنها در راهروها و فضاهای با پهنای محدود در مراکز مدرن اداری، تجاری و هتل ها است. فن کویل NFCO در ۴ مدل متفاوت، با رنج هوادهی ۳۰۰ الی ۶۰۰ فوت مکعب در دقیقه ظرفیت سرمایشی ۲/۷ الی ۵/۴ کیلو وات و ظرفیت گرمایشی ۴/۱ الی ۸ کیلو وات طراحی و تولید می شود.

مزایا

- ظاهر زیبا و مدرن و در عین حال مقاوم
- بدون ارتعاش و سر و صدا
- طراحی با حداقل ابعاد ممکن جهت استفاده بهینه از فضا
- فیلتر از جنس الیاف مصنوعی قابل شستشو
- کویل با فین پوشش دار به منظور جلوگیری از خوردگی
- مجهز به شیر هوا گیری
- دسترسی آسان به فیلتر برای شستشو
- سینی درین از جنس فوم پلی استایرن با دانسیته بالا و لایه ضد آب
- پمپ درین با هد ۷۰cm یا ۱۲۰cm همراه با فلوسوئیچ و شیر یکطرفه
- فن سانتریفیوژ همراه با موتور ۳ دور یا موتور EC
- مجهز به ریموت کنترل

روش نام گذاری

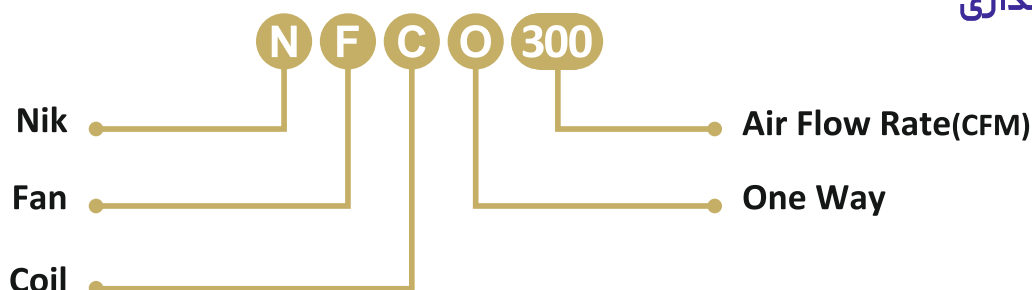

Model			NFCO-300	NFCO-400	NFCO-500	NFCO-600	
Cooling	Cooling Capacity	H	2.7	3.6	4.5	5.4	
		M	2.2	2.8	3.4	4	
		L	1.6	2.2	2.6	3.2	
	Water Flow Rate		L/h	460	625	780	930
	Water Pressure Drop		kPa	15	18	25	31
Heating	Heating Capacity	H	4.1	5.4	7	8	
		M	2.4	4.2	5.2	6	
		L	3.2	3.2	3.9	4.8	
Blower	Type		CENTRIFUGAL FAN				
	Qty		2	2	2	2	
Electric Parameter	Power Supply		220/1/50				
	Motor Power		W	54	62	100	110
Air Flow		H	510	680	850	102	
		M	400	520	640	750	
		L	300	400	490	600	
Sound Pressure		db(A)	39	40	43	45	
Control Mode			REMOTE CONTROL OR WIRED WALL PAD				
Body Dim (L*w*h)		mm	850*480*235				
Panel Dim (L*w*h)		mm	1055*580*30				
Net Weight		kg	22		23		
Water Connection	In		in				
	Out		in				
	Drain Pipe(Od)		mm				
			ZG3/4"				
			ZG3/4"				
			26				

سرمايش: دماي خشك هواي ورودی: 27°C - دماي مرطوب هواي ورودی: 19.5°C - دماي آب خروجی: 7°C
 گرمايش: دماي خشك هواي ورودی: 21°C - دماي آب ورودی: 60°C - دماي آب خروجی: 50°C

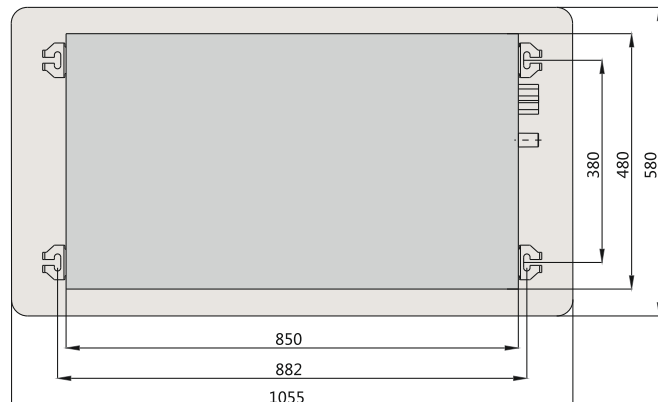
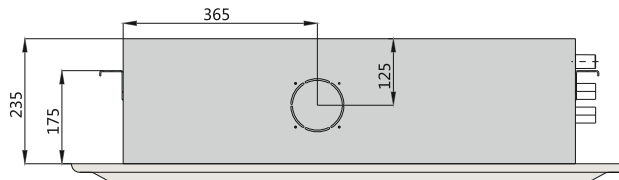
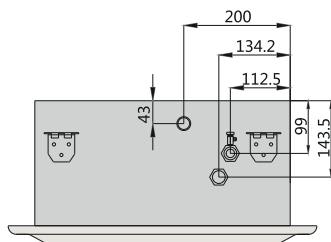



NCW-L
Water cooled liquid chiller(Scroll)



NCW-S
Water cooled liquid chiller(Screw)

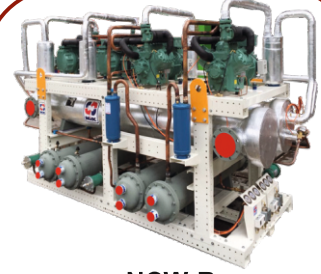

NCW-R
Water cooled liquid chiller
(Receiproating)



NCA-L
Air cooled liquid chiller(Scroll)



NCA-S
Air cooled liquid chiller(Screw)



NCA-R
Air cooled liquid chiller
(Receiproating)



NAH-L
Longitudinal air handling unit



NAW-U
Air Washer



NPU-H
Horizontal Packaged Air
Conditioning Unit



NSC
Small Chiller



NMC
Mini Chiller



NST-E Shell & Tube Evaporator
NST-C Shell & Tube Condenser



سازمان حمایت از حقوق مصرف کننده استان تهران

در چهارمین همایش روز ملی حمایت از حقوق مصرف کنندگان استان تهران در سال ۹۵، شرکت بروندی و حرارتی نیک مفتخر به دریافت تندیس و گواهینامه حمایت از حقوق مصرف کنندگان گردید.



www.nikbh.ir

info@nikbh.ir

کارخانه و دفتر فروش: تهران، جاده مخصوص کرج، کیلومتر ۱۷، خیابان ۶۳، شماره ۸، کد پستی: ۱۳۹۸۱۸۴۷۱۴
تلفن: ۰۲۳۳۲۰۹۸۴۴ (خط ۵) فکس: ۰۲۳۳۷۰۴۹۸

